

Opbygning og driftvejledning til Direkte anlæg med sløjfe

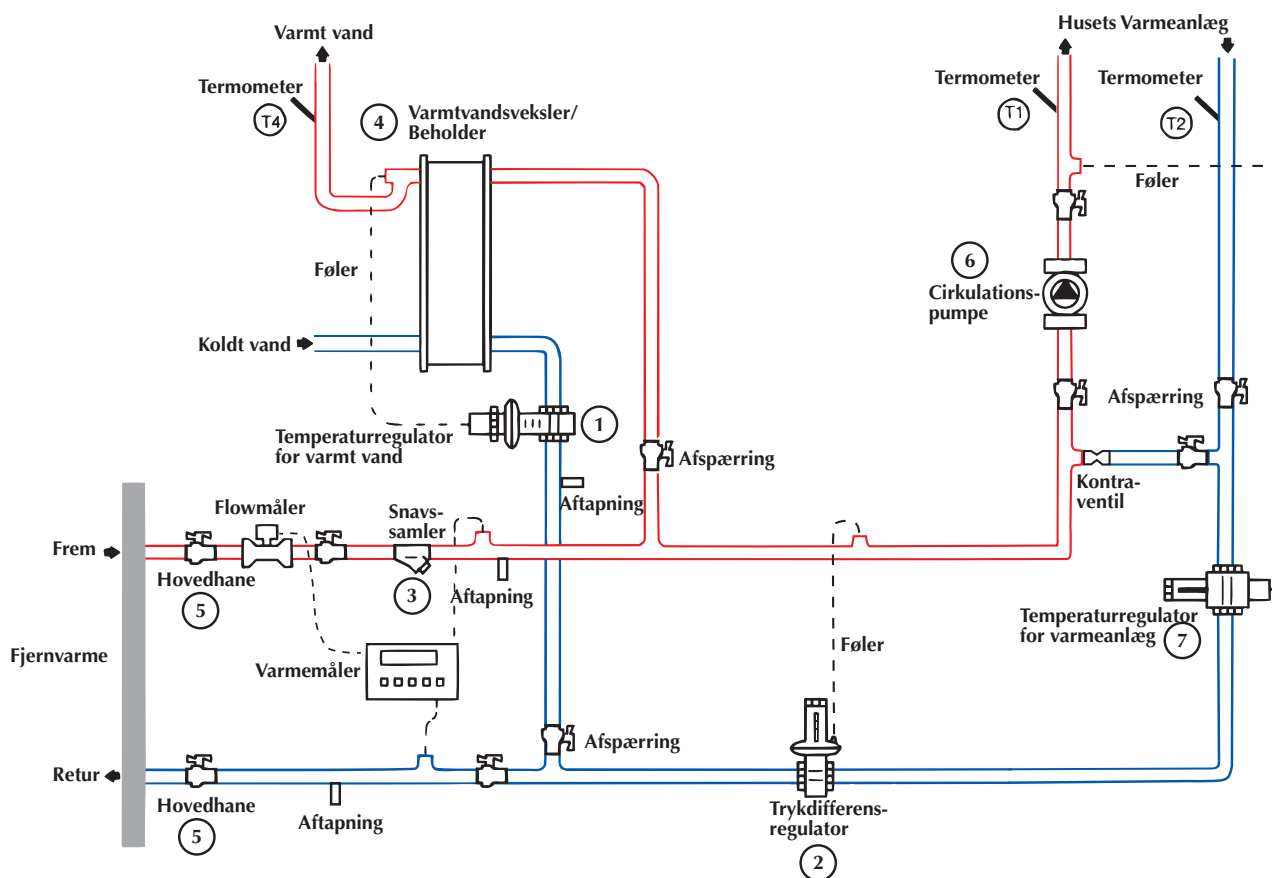

SÅDAN INDSTILLES VARMEINSTALLATIONEN

Termostatventiler på radiatorer og gulvvarme stilles så lavt, at returløbet føles koldt, og temperaturen på termometer T2 ikke overstiger 30 °C.

Cirkulationspumpen stilles på lavest mulige trin dog således, at også de fjerneste radiatorer får varme. Nye A pumper er selvregulerende. Sommerdrift: Sluk for cirkulationspumpen, når der ikke er behov for rumvarme – det sparer på rumvarmen.

Temperaturregulatoren for varmeanlægget (7) indstilles således, at fremløbstemperaturen på termometer T1 og returtemperaturen på termometer T2 begge er lavest mulige, uden at det går ud over varme komforten i de enkelte rum. Temperaturregulatoren kan være elektronisk reguleret af rumtemperatur og ude temperatur. Der bør der reguleres ned om foråret og op om efteråret.

Temperaturregulatoren for det varme vand kan ændres op eller ned, såfremt temperaturen på det varme vand ikke findes passende.

Temperaturen på termometer T4 bør ved forbrug af varmt vand være 55 °C. OBS højere temperatur bør undgås da dette kan give problemer med kalkaflejringer. Returtemperatur aflæst på energimåleren bør ikke være over 30 °C.

Trykdifferensregulatoren er indstillet til at sikre et passende drivtryk i varmeinstallationen og er indreguleret af VVS-installatør.

Varmemåleren måler den forbrugte energimængde i MWh. Ved et tryk på knappen på energimåleren vises der i displayet forskellige aktuelle målinger, f.eks. kubikmeter (m³), målerens driftstimer, temperatur frem, temperatur retur, temperaturdifferens og liter pr. time. Displayet vender efter nogle sekunder automatisk tilbage til visning af energimængden. I tilfælde af fejl i energimåleren viser displayet en fejlkode, og DIN Forsyning skal da straks underrettes herom. Brugervejledning findes på DINForsyning.dk.

En god varmeøkonomi forudsætter:

- at varmeinstallationen er korrekt udført
- at varmeinstallationen er korrekt indstillet
- at varmen er reguleret rigtigt















– Få eventuelt yderligere information hos DIN Forsyning eller hos din VVS-installatør.

Sådan afhjælpes fejl

Brug skemaet nedenfor til at lokalisere eventuelle fejl.

Lykkes det ikke at udbedre fejlen, kontakt da varmeværket eller en VVS-installatør.

De enkelte komponenter kan se anderledes ud på dit fjernvarmeanlæg – dette er blot en vejledende billedgengivelse

Fejl	Mulig årsag	Afhjælpning	
Ingen eller for lidt varme	Luft i anlægget (rislelyde)	Radiatorer udluftes ved luftskruerne for enden af radiatorerne. Hold klud under for evt. dryp	
	Termostatventilen på din radiator sidder fast	Ventilen åbnes og lukkes et par gange (motioneres). Husk den oprindelige indstilling. Hjælper det ikke, kontakt da VVS-installatør	
	Cirkulationspumpe standset ⑥	Kontakt tændes - udskift eventuelt sikringen	
	Temperaturregulator ⑦ sidder fast	Regulatoren åbnes og lukkes et par gange (motioneres). Hjælper det ikke, kontakt da VVS-installatør	
	Trykdifferensregulator ② er indstillet til for lavt tryk eller er defekt	Kontakt VVS-installatør for indstilling	
	Tilstoppet snavssamler ③	Renses. Husk at lukke hovedhaner (frem/retur) før filter afmonteres. Eller kontakt VVS-Installatør	
Manglende varmt vand	Koldtandsforsyningen afbrudt	Kontakt DIN Forsyning	
	Forkert indstillet temperaturregulator for varmt vand ①	Ventilen bevæges (motioneres) - og indstilles til en højere værdi	
	Luft i vandvarmer ④	Udluftes på vandvarmerens luftskrue, hvis en sådan findes	
	Kalkaflejringer i vandvarmer ④	Vandvarmer renses eller udskiftes af VVS-installatør	
Støj/susen	Defekt eller forkert indstillet trykdifferensregulator ②	Kontakt VVS-installatør for indstilling	
	For højt pumpetryk	Indstil cirkulationspumpen ⑥ til et lavere tryk. A-pumpen er selvjusterende	
Rislen	Luft i anlægget	Radiatorer udluftes ved luftskruerne for enden af radiatorerne. Hold klud under for evt. dryp	
Utætheder	Tæring, rørbrud eller pakningsbrud	Luk hovedhanerne ⑤ og kontakt VVS-installatør	
Dårlig afkøling	Fastsiddende ventiler på vandvarmer eller radiatorer.	Ventilerne åbnes og lukkes et par gange (motioneres). Hjælper det ikke, tilkald VVS-installatør	
	Uens indstillede radiatortermostater	Undersøg om alle radiatorer i samme rum afkøles ensartet. (Alle radiatorer skal føles kolde i bunden og varme i toppen, føl på returrøret)	